

Talgo 350

Madrid **AVE** Barcelona



FOL 07-01-016 ej. 2

 Renfe

Talgo

BOMBARDIER



Talgo
350

DOS LIDERES UNIDOS

Talgo **BOMBARDIER**

PARA DAR LA MEJOR RESPUESTA AL RETO DE LA ALTA VELOCIDAD

Los más modernos y avanzados equipos de tracción al servicio de la técnica ferroviaria más idónea para la alta velocidad.

SEGURIDAD - CONFORT - ECONOMÍA



Talgo
350



● Velocidad comercial máxima	330 km/h
● Aceleración lateral máxima en curva	1.2 m/s ²
● Ancho de vía	1435 mm.
● Tracción	Eléctrica
● Cabezas motrices	2
● Coches de pasajeros (máximo)	12
● Ejes tractores	8
● Número máximo de ejes del tren	21
● Peso máximo por eje	17 t.
● Longitud máxima del tren	200 m.
● Sentido de marcha	Bidireccional ("push - pull")
● Operación	Tren aislado o en configuración múltiple





Talgo
350

DOS LIDERES UNIDOS

Talgo

BOMBARDIER

**PARA DAR LA MEJOR RESPUESTA AL RETO DE
LA ALTA VELOCIDAD**

Los más modernos y avanzados equipos de tracción al servicio de la técnica ferroviaria
más idónea para la alta velocidad.

SEGURIDAD - CONFORT - ECONOMÍA

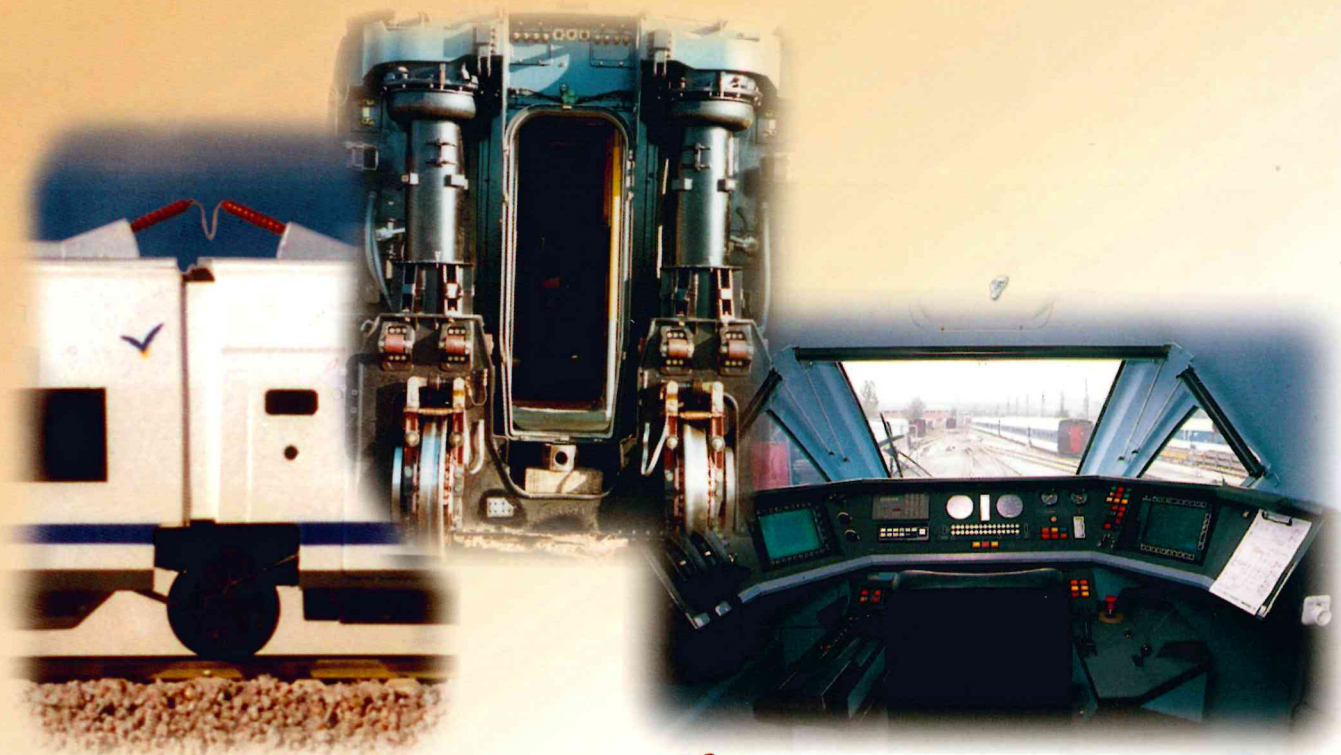

Talgo 350

● Velocidad comercial máxima	330 km/h
● Aceleración lateral máxima en curva	1.2 m/s ²
● Ancho de vía	1435 mm.
● Tracción	Eléctrica
● Cabezas motrices	2
● Coches de pasajeros (máximo)	12
● Ejes tractores	8
● Número máximo de ejes del tren	21
● Peso máximo por eje	17 t.
● Longitud máxima del tren	200 m.
● Sentido de marcha	Bidireccional ("push - pull")
● Operación	Tren aislado o en configuración múltiple



Talgo 350

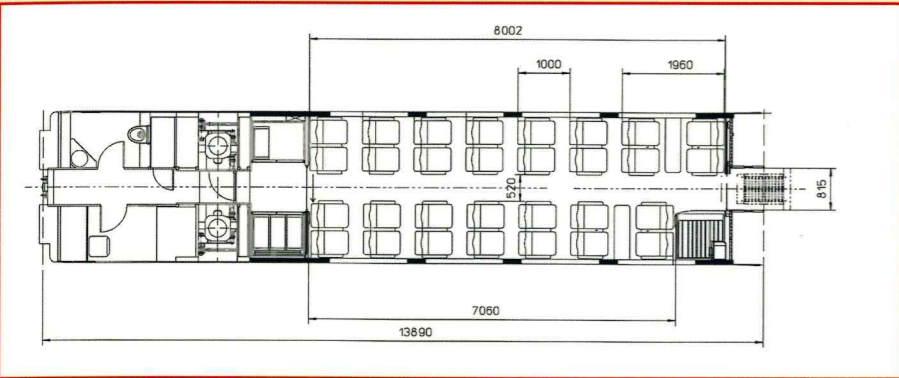

EXTREMO TURISTA

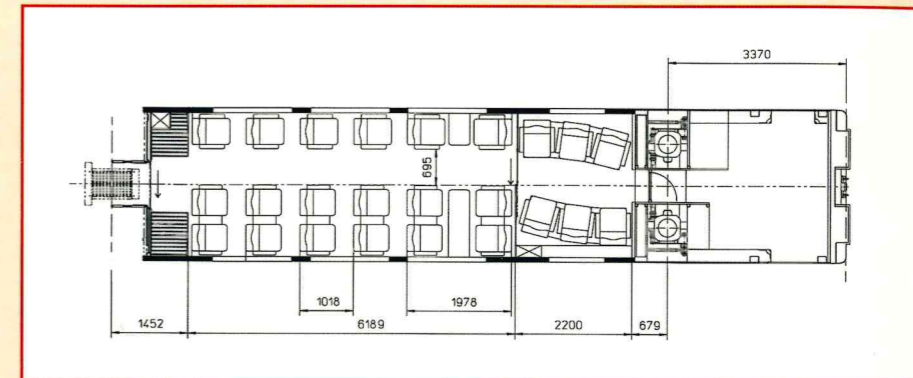

EXTREMO CLUB

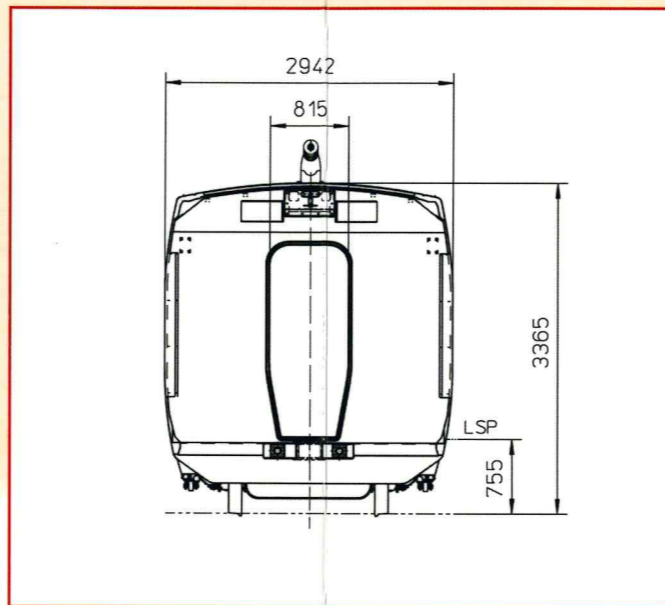

TESTERO

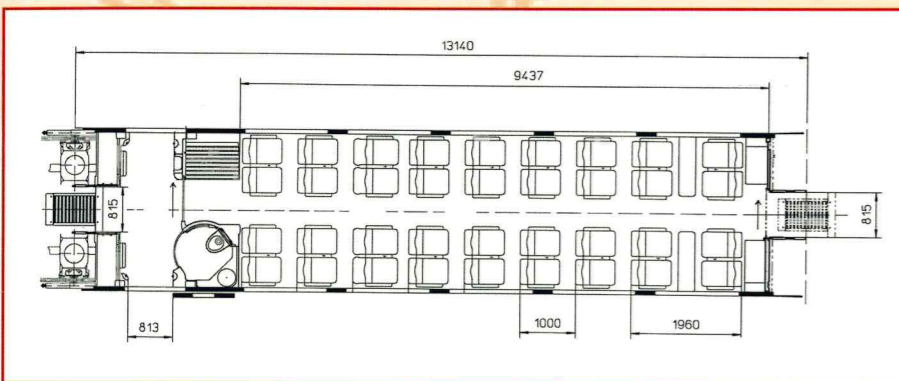

TURISTA

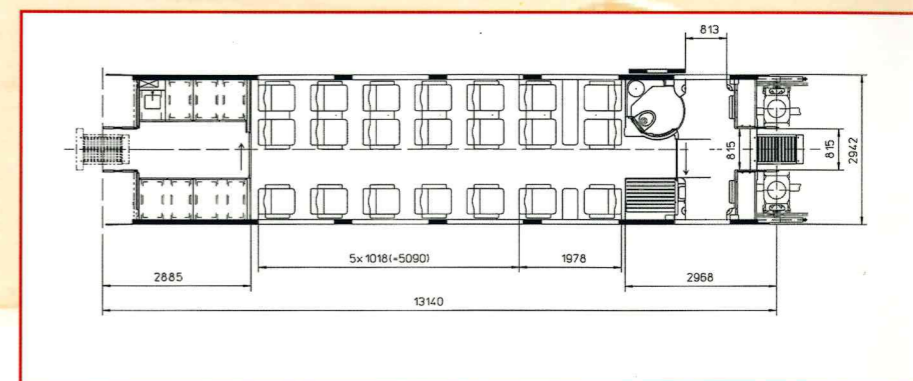

CLUB

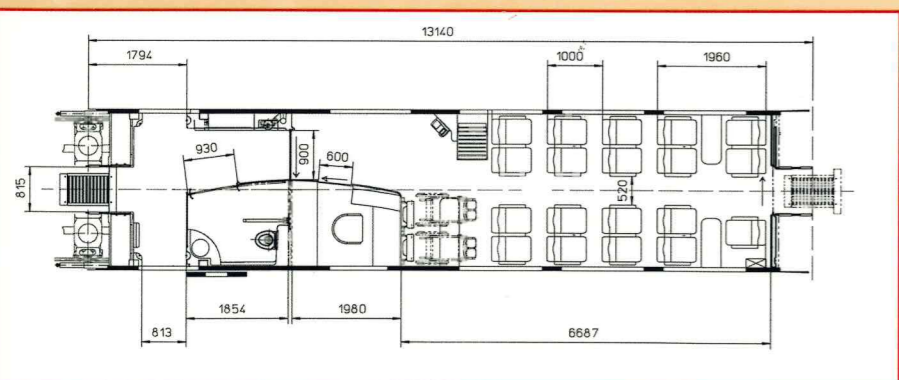

TURISTA ESPECIAL

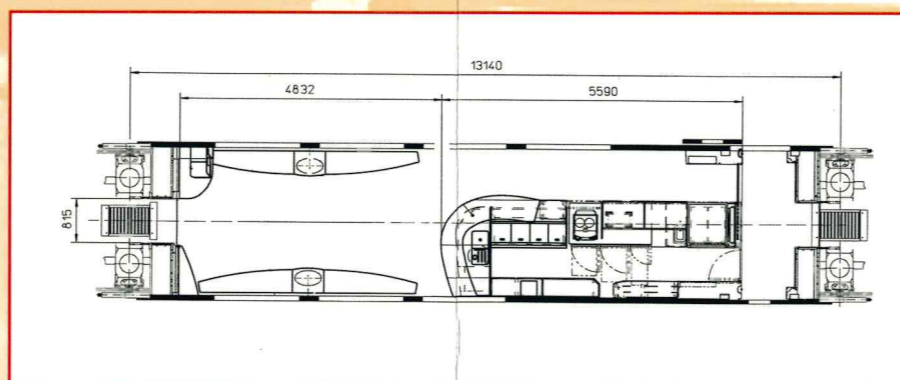

CAFETERIA

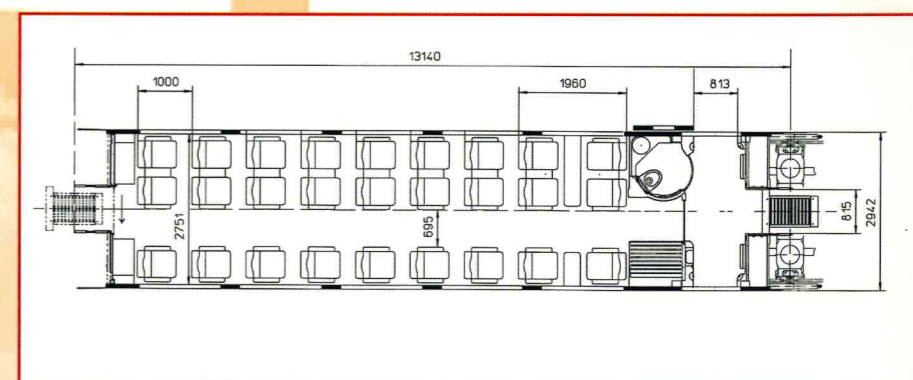

PREFERENTE

TURISTA

TURISTA ESPECIAL

CAFETERIA

PREFERENTE

CLUB

EXTREMO

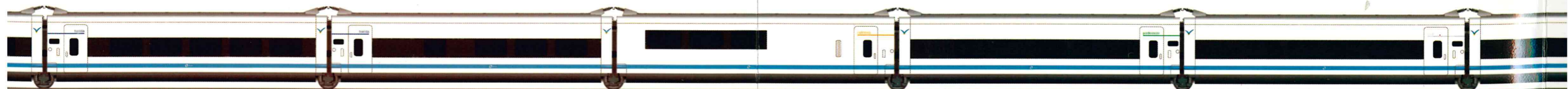



www.talgo.com

www.transportation.bombardier.com

OFICINAS CENTRALES (TALGO)

ESPAÑA

Patentes Talgo, S.A.
C/ Gabriel García Márquez, 4
E - 28230 Las Rozas - Madrid
Tel.: (+34) 91 631 38 00
Fax: (+34) 91 631 38 99
E-mail: marketing@talgo.com

ALEMANIA

Patentes Talgo S.A.
Theaterplatz, 18
D - 53177 Bonn
Tel.: (+49) 228 367 03 38
Fax: (+49) 228 367 04 49
E-mail: bonn@talgo.com

OFICINAS CENTRALES (BOMBARDIER TRANSPORTATION)

ESPAÑA

Bombardier Transportation (Spain), S.A.
Avenida de Burgos, 17
28036 Madrid
Tel.: (+34) 91.383-6200
Fax: (+34) 91.383-6199

ALEMANIA

Bombardier Transportation
Saatwinkler Damm, 43
13627 Berlin
Tel.: (+49) 30 38 32-0
Fax: (+49) 30 38 32-2000